

## **Initiative mit Gegenvorschlag: Sortieren in drei Durchgängen (Auswertungsmethode)**

Vor einigen Jahren fragte sich das Wahlbüro Arlesheim, ob es nicht schneller und angenehmer wäre, wenn bei der Auszählung einer Initiative mit Gegenvorschlag, die am häufigsten vorkommenden Varianten aussortiert würden. Aus diesem Grund entwarf es das nachfolgend dargelegte Sortiersystem. Bereits bei der ersten Anwendung zeigte sich, dass die Sortierhilfe sehr hilfreich ist und auf die Auswertung mittels Bögen zukünftig verzichtet werden kann. Seither verwenden neben dem Wahlbüro Arlesheim auch weitere Wahlbüros des Kantons Basel-Landschaft mit Erfolg diese Methode.

Ein Abstimmungszettel beinhaltet 3 Fragen (Frage 1: Initiative (Ja / Nein / leer / ungültig); Frage 2: Gegenvorschlag (Ja / Nein / leer); Frage 3: Stichentscheid (Initiative / Gegenvorschlag / ohne Antwort), welche individuell beantwortet werden.

### Vorgehen:

1. Als erstes betrachtet man lediglich die erste Frage auf dem Stimmzettel und sortiert diese nach JA, NEIN, leer und ungültig. Es liegen somit 4 «Häufchen» auf dem Tisch.
2. In einem nächsten Schritt wird das JA-, NEIN-, leer- und ungültig-«Häufchen» anhand der zweiten Frage auf dem Stimmzettel sortiert. So werden z. B. alle JA-Stimmzettel nach JA-JA, JA-NEIN, JA-leer sortiert. Auf diese Weise entstehen insgesamt zehn «Häufchen» (inkl. ungültige Zettel).
3. Danach wird nach der Stichfrage (Frage 3), also nach Initiative, Gegenvorschlag und ohne Antwort, aussortiert.
4. Als Ergebnis ergeben sich 28 «Häufchen» (#01 bis #26 plus die leeren auf #27 und die ungültigen auf #28).
5. Nun werden die Zettel pro Häufchen gezählt und die 28 Zahlen in die **«Excel-Tabelle Resultaterfassung Initiative mit Gegenvorschlag» in Zeile 6** (gelb markiert) eingetragen.

### Hilfsmittel für die Sortierung/Auszählung:

- Grafik Sortierbaum (Seite 2), welche Euch das oben dargelegte Vorgehen schematisch aufzeigt.
- Beschriftungszettel: Ab Seite 3 dieses Dokuments sind für die Sortierung benötigten Zettel für die Häufchen-Bildung (2A bis 3J und #01 bis #28) vorgedruckt. Die A4 Seite ist einmal längs und einmal quer zu halbieren (ergibt Papierformat A6).

### Spezialfälle leer/ungültig/ohne Antwort:

- Sind alle drei Fragen nicht beantwortet, landet der Zettel im Sortierergebnis #27 und gilt als leer.
- Der Stichentscheid kann gemäss Präzisierung Landeskantlei (entgegen der Anleitung auf dem Stimmzettel) auch eindeutig mit einem Ja in einem Feld beantwortet werden; das andere Feld kann Nein oder leer sein.
- Wird der Stichentscheid in einem Feld mit Nein beantwortet und im andern Feld mit leer, zählt diese Frage als "ohne Antwort".
- Ein Zettel ist ungültig geworden durch fehlerhaften Stimmrechtsausweis oder wenn er aus der Urne keinen Stempel hat. Sortierergebnis #28.
- Ist eine der drei Fragen mit Kommentar beantwortet oder gekennzeichnet, gilt der Zettel als markiert und wird in seiner Gesamtheit ungültig. Sortierergebnis #28.

**Sortierbaum**

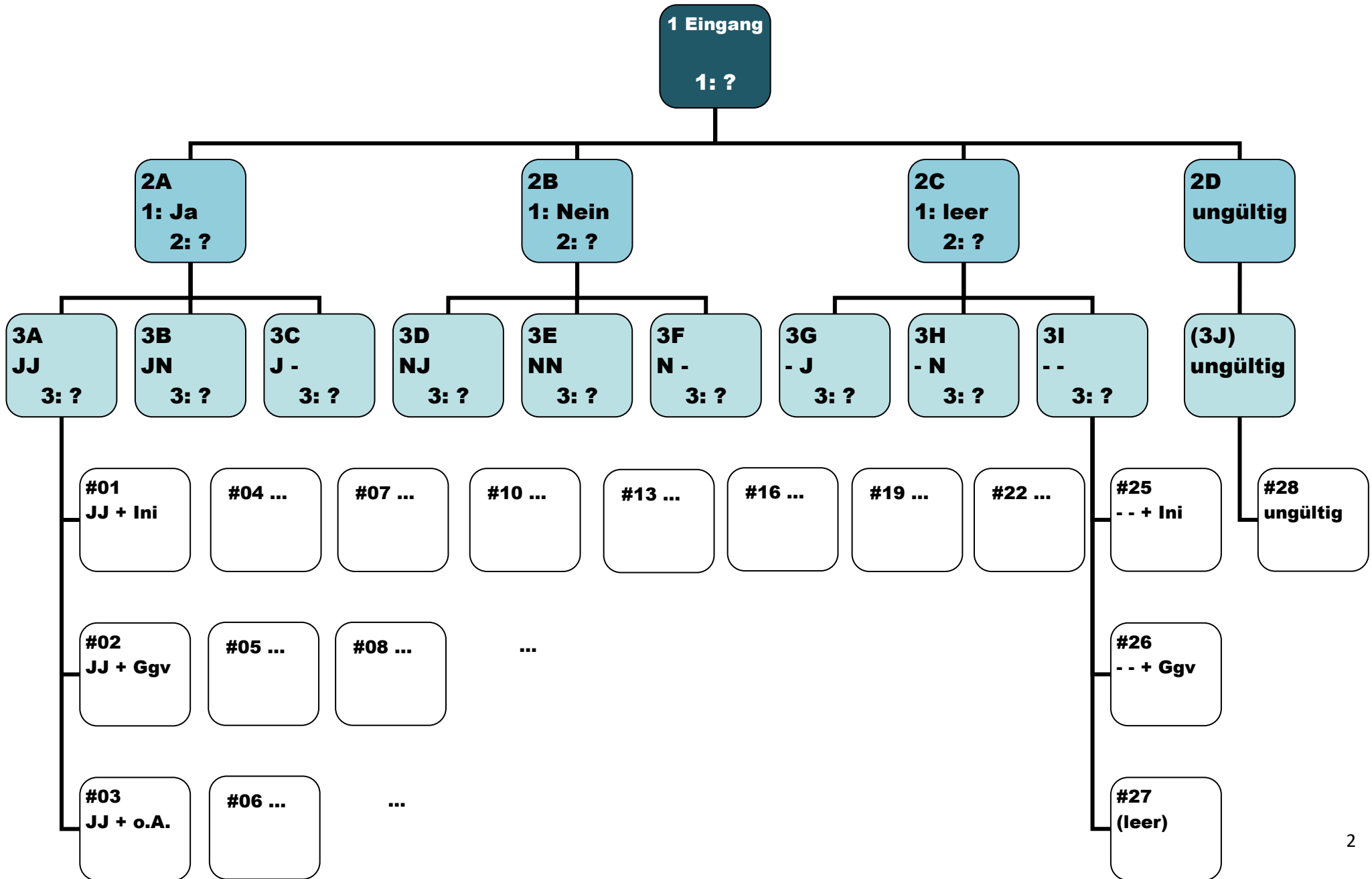

# 1: Eingang

/ | \  
v

**JA**

**NEIN**

**leer**

**ungültig**

**2A: JA**

/ | \  
v

**JA**

**NEIN**

**leer**

**2C: leer**

/ | \  
v

**JA**

**NEIN**

**leer**

**2B: Nein**

/ | \  
v

**JA**

**NEIN**

**leer**

**2D: ungültig**

|  
v

**ungültig**

# 3A: JA-JA

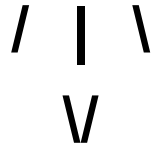

**Initiative**

**Gegenvorschlag**

**o.A.**

# 3C: JA-leer

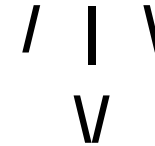

**Initiative**

**Gegenvorschlag**

**o.A.**

# 3B: JA - NEIN

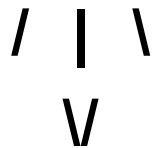

**Initiative**

**Gegenvorschlag**

**o.A.**

# 3D: NEIN-JA

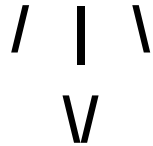

**Initiative**      **Gegenvorschlag**      **o.A.**

# 3F: NEIN-leer



**Initiative**      **Gegenvorschlag**      **o.A.**

# 3E: NEIN - NEIN

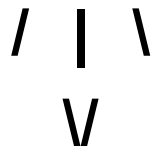

**Initiative**      **Gegenvorschlag**      **o.A.**

# 3G: leer-JA

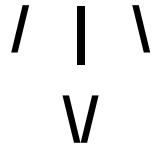

**Initiative**

**Gegenvorschlag**

**o.A.**

# 3I: leer-leer

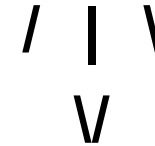

**Initiative**

**Gegenvorschlag**

**o.A.**

# 3H: leer - NEIN

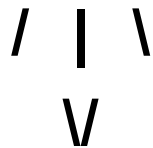

**Initiative**

**Gegenvorschlag**

**o.A.**

# (3J): ungültig



**Ungültig**

# **Resultat #01**

**JA – JA**  
**Initiative**

# **Resultat #03**

**JA – JA**  
**o.A.**

# **Resultat #02**

**JA – JA**  
**Gegenvorschlag**

# **Resultat #04**

**JA – NEIN**  
**Initiative**



## **Resultat #05**

**JA – NEIN**  
**Gegenvorschlag**

## **Resultat #07**

**JA – leer**  
**Initiative**

## **Resultat #06**

**JA – NEIN**  
**o. A.**

## **Resultat #08**

**JA – leer**  
**Gegenvorschlag**

## **Resultat #09**

**JA – leer  
o.A.**

## **Resultat #11**

**NEIN – JA  
Gegenvorschlag**

## **Resultat #10**

**NEIN – JA  
Initiative**

## **Resultat #12**

**NEIN – JA  
o.A.**

# **Resultat #13**

**NEIN – NEIN**

**Initiative**

# **Resultat #15**

**NEIN – NEIN**

**o.A.**

# **Resultat #14**

**NEIN – NEIN**

**Gegenvorschlag**

# **Resultat #16**

**NEIN – leer**

**Initiative**

## **Resultat #17**

**NEIN – leer  
Gegenvorschlag**

## **Resultat #19**

**leer – JA  
Initiative**

## **Resultat #18**

**NEIN – leer  
o.A.**

## **Resultat #20**

**leer – JA  
Gegenvorschlag**

## **Resultat #21**

**leer – JA**  
**o.A.**

## **Resultat #23**

**leer – NEIN**  
**Gegenvorschlag**

## **Resultat #22**

**leer – NEIN**  
**Initiative**

## **Resultat #24**

**leer – NEIN**  
**o.A.**

## **Resultat #25**

**leer – leer  
Initiative**

## **Resultat #27**

**leer – leer  
o.A.**

## **Resultat #26**

**leer – leer  
Gegenvorschlag**

## **Resultat #28**

**ungültig**